

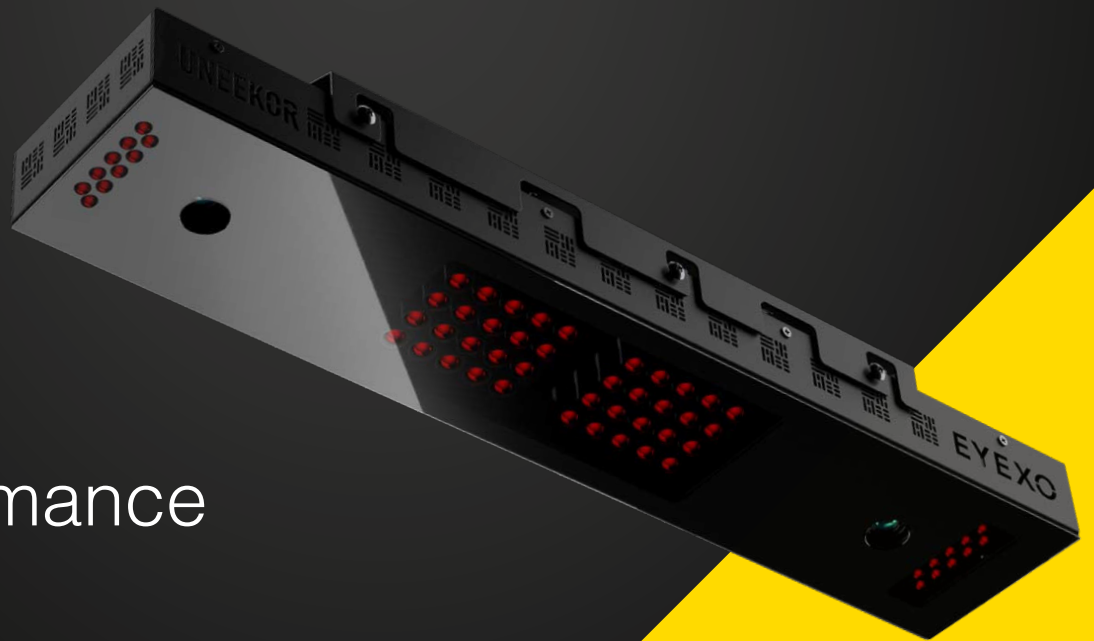

# EYE XO

Guide du produit

---



La performance  
au cœur

# Guide de l'utilisateur

## Table des matières

- 01 Bienvenue chez Uneekor
- 02 Qu'est-ce qui est inclus?
- 03 Avis de sécurité
- 04 Installation et configuration
- 05 Outils d'installation
- 06 Connecter votre EYE XO
- 07 Etat de la connexion
- 08 Guide d'installation du logiciel
- 09 Autocollants pour bâtons de golf Uneekor (EYE XO)
- 10 Spécifications techniques du EYE XO
- 11 Autres ressources



# Bienvenue chez Uneekor

Félicitations pour votre nouvel EYE XO de Uneekor. Nous sommes ravis que vous ayez choisi d'améliorer votre jeu de golf avec nous, et nous sommes convaincus que vous apprécierez votre nouveau moniteur de lancement Uneekor.

Élevez votre jeu avec le EYE XO, doté d'un design avant-gardiste monté à l'avant et d'une technologie photométrique de pointe. Doté de deux caméras haute vitesse, le EYE XO capte les données analytiques du bâton et de la balle pour vous offrir les informations nécessaires afin de libérer votre élan.

## CARACTÉRISTIQUES

Améliorez votre jeu avec la conception avancée à montage frontal de l'EYE XO, offrant une intégration transparente dans la configuration de votre simulateur. Notre premier moniteur de lancement à introduire Dimple Optix

### + Conception montée à l'avant

Capturez chaque détail à partir d'un point de vue idéal grâce à la technologie avancée montée à l'avant.

### + Deux caméras haute vitesse

Exploitez la technologie photométrique de pointe pour offrir une précision inégalée.

### + 24 points de données

Accédez à des données précises sur le bâton et la balle ainsi qu'à des analyses concrètes pour améliorer votre jeu en toute simplicité.

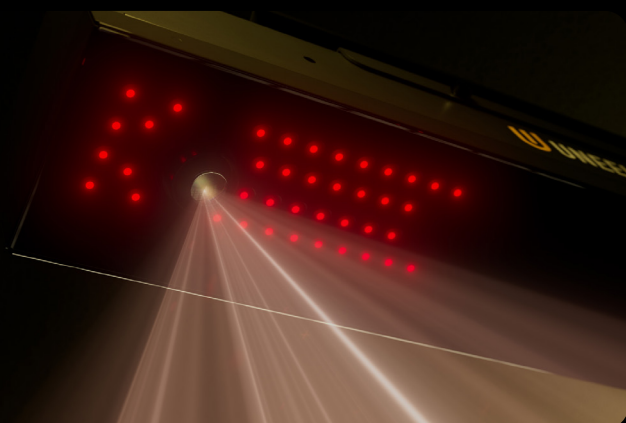

# Qu'est-ce qui est inclus?



**MONITEUR DE LANCEMENT  
EYE XO**

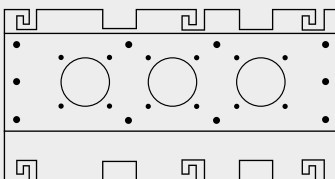

**SUPPORT EYE XO**

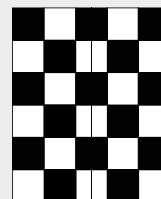

**PLATEAU D'ÉTALONNAGE**

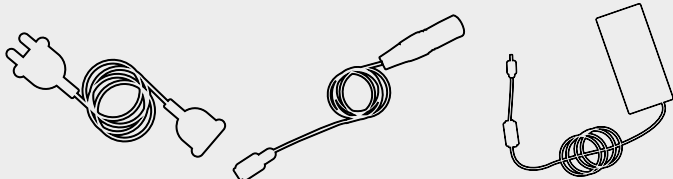

**CÂBLE D'ALIMENTATION, ADAPTATEUR D'ALIMENTATION  
ET CONNECTEUR**

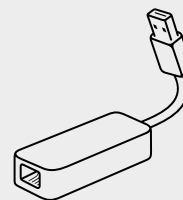

**ADAPTATEUR ETHERNET**

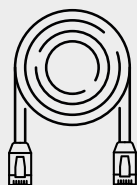

**CÂBLE LAN DE 45 PI/15 M**

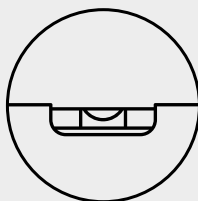

**NIVEAU**

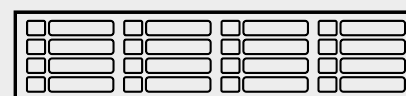

**AUTOCOLLANTS POUR BÂTON**

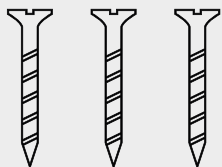

**VIS M4 (32 MM)**

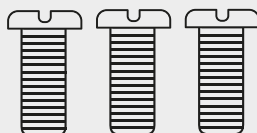

**VIS M6 (15 MM)**

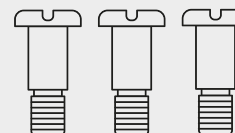

**VIS M6 (15 MM DE BAS ET 15 MM  
DE HAUT)**

# Sécurité

## Avis

LISEZ TOUTES LES CONSIGNES DE SÉCURITÉ AVANT D'UTILISER CET APPAREIL



### LES PRÉCAUTIONS DE SÉCURITÉ SUIVANTES DOIVENT ÊTRE RESPECTÉES!

- N'installez pas l'appareil à proximité de sources de chaleur telles que des radiateurs, des bouches de chaleur, des poêles ou d'autres sources de chaleur. Installez le moniteur de lancement dans un endroit stable et plat.
- Ne soumettez pas les câbles de l'appareil à des contraintes excessives, à de lourdes charges ou à des pincements.
- Ne pas ouvrir, démonter, modifier ou tenter de réparer l'appareil
- Assurez-vous toujours que votre appareil est éteint avant de le ranger. Si de l'eau a pénétré dans votre appareil, veuillez l'éteindre et le débrancher de la source d'alimentation.
- Ne regardez pas directement dans les caméras infrarouges lorsque l'appareil est allumé.
- Uneekor recommande de ranger votre appareil dans un environnement frais et sec.
- Assurez-vous que la température de l'espace de rangement n'est pas inférieure à 20 °F (-6 °C) et pas supérieure à 110 °F (43 °C). N'exposez pas votre appareil à des températures froides ou chaudes pendant de longues périodes

### CONSIGNES DE SÉCURITÉ LORS DE L'INSTALLATION

- Utilisez uniquement l'adaptateur d'alimentation fourni avec l'appareil. Ne modifiez pas le câble d'aucune façon. Si la fiche n'est pas adaptée à la prise, faites installer une prise adéquate par un électricien qualifié.
- Branchez l'appareil dans une prise 100 - 240V AC (50 - 60Hz) uniquement.
- Ne couvrez pas l'appareil ou l'adaptateur CA/CC pendant l'utilisation.
- Le dispositif est conçu pour une utilisation à l'intérieur uniquement. L'appareil n'est PAS conçu pour être utilisé sous la pluie et/ou dans des environnements extérieurs.
- Examinez toujours l'appareil, l'adaptateur CA/CC et le câble d'alimentation avant l'installation et l'utilisation. Si l'adaptateur ou le câble est endommagé, il doit être remplacé avant d'utiliser l'appareil.
- Soyez conscient de votre environnement et utilisez le simulateur avec prudence lorsque des enfants et d'autres personnes sont à proximité. Balancer un bâton pendant le jeu en présence d'autres personnes peut entraîner des blessures graves ou la mort
- Assurez-vous que l'espace de votre simulateur est protégé contre les dommages causés par les balles de golf qui rebondissent et d'autres objets volants

**UNE UTILISATION IMPRUDENTE OU INAPPROPRIÉE PEUT CAUSER DES BLESSURES GRAVES**

# Sécurité

## Avis

### UNE UTILISATION IMPRUDENTE OU INAPPROPRIÉE PEUT CAUSER DES BLESSURES GRAVES



#### **LISEZ TOUTES LES PRÉCAUTIONS AVANT L'INSTALLATION.**

Il est essentiel que vous compreniez et respectiez pleinement ces précautions et avertissements en tout temps.



#### **ATTENTION. SURFACE CHAUDE**

Cet appareil peut être chaud et ne doit pas être couvert ou touché sans précaution.



#### **AVERTISSEMENT! CET APPAREIL DOIT ÊTRE MIS À LA TERRE**

En cas de défaillance ou de panne, la mise à la terre fournit un chemin de moindre résistance pour le courant électrique afin de réduire le risque de choc électrique. La fiche d'alimentation de cet appareil doit être branchée dans une prise appropriée qui est correctement installée et mise à la terre conformément à tous les codes et ordonnances locaux.



#### **CET APPAREIL DOIT ÊTRE UTILISÉ À L'INTÉRIEUR UNIQUEMENT**

N'utilisez jamais cet appareil à l'extérieur ou dans un endroit où une exposition à l'eau ou à une humidité élevée peut se produire. Ne touchez pas l'appareil, l'adaptateur CA ou la prise avec les mains mouillées, car cela peut provoquer un incendie ou un choc électrique. N'utilisez pas cet appareil dans des environnements où une humidité élevée, de la fumée ou de la poussière sont présentes.



#### **GROUPE DE RISQUE 2**

**AVERTISSEMENT!** RIR émis par cet appareil. Ne regardez pas directement dans les caméras infrarouges lorsque l'appareil est allumé.



#### **INSTRUCTION DE NETTOYAGE ET D'ENTRETIEN**

**DÉBRANCHEZ L'ADAPTATEUR ET LAISSEZ L'APPAREIL REFROIDIR PENDANT 10 MIN AVANT DE LE NETTOYER**

L'appareil et l'adaptateur peuvent être nettoyés à l'aide d'un chiffon sec ou d'un chiffon humide essoré avec de l'eau tiède uniquement. N'utilisez pas de détergents puissants ou abrasifs lors du nettoyage.

# Installation et configuration

## EYE XO

### POSITIONNEMENT ET ALIGNEMENT

Votre XO est un moniteur de lancement monté au plafond. Il doit être installé en respectant les mesures de cette illustration. Le moniteur de lancement EYE XO doit être parfaitement aligné à 3 pieds 6 pouces devant votre position de frappe, et la hauteur du plafond doit se situer entre 9 et 10 pieds. Le non-respect de ces exigences entraînera des problèmes de précision.

Si la hauteur de votre plafond ne correspond pas à ces critères, vous devrez utiliser un support de plafond ajustable pour vous assurer que le moniteur est installé dans la plage de 9 à 10 pieds recommandée.

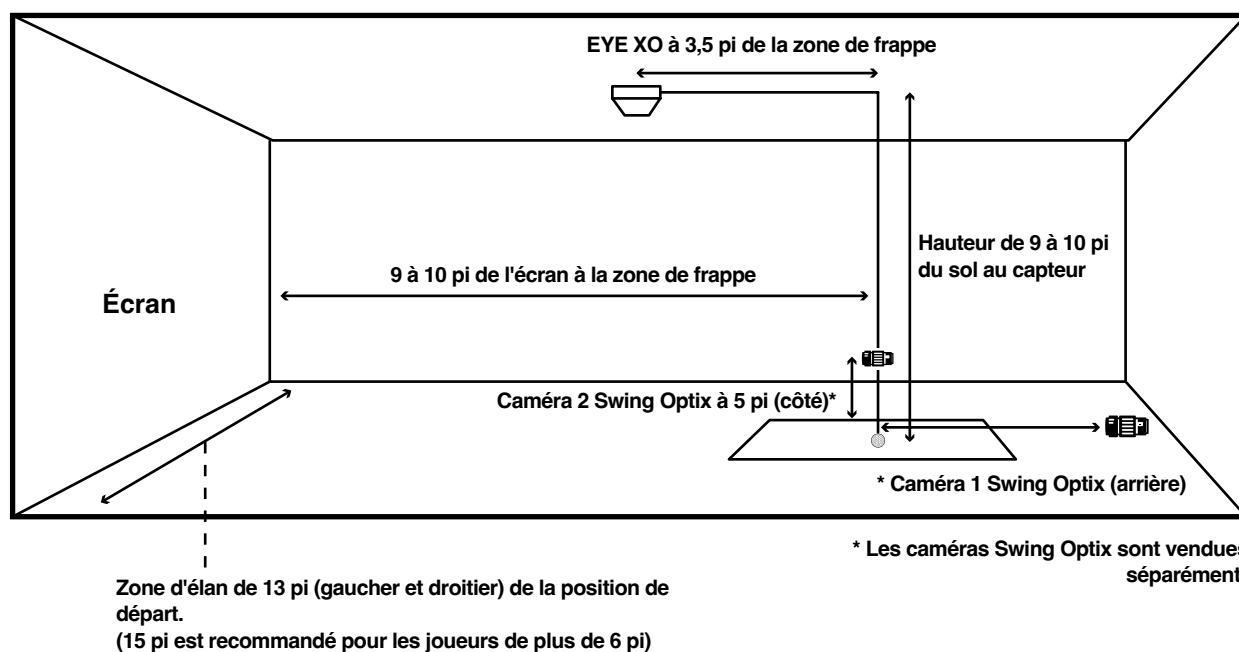

# Installation du support EYE XO

## OUTILS D'INSTALLATIONS (NON INCLUS)

Pour installer correctement et en toute sécurité votre moniteur de lancement EYE XO, vous aurez besoin des outils



ÉCHELLE

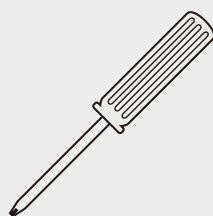

TOURNEVIS (PHILLIPS)

## PIÈCES NÉCESSAIRES (INCLUSES)

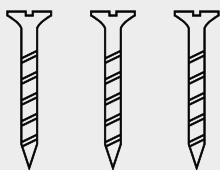

VIS M4 32 MM

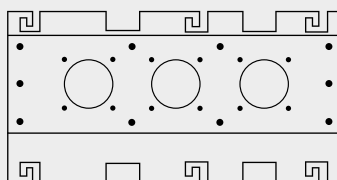

SUPPORT



MONITEUR DE LANCEMENT  
EYE XO

# Installation du support EYE XO

## Étape 1

### PRÉPARER LE SUPPORT EYE XO

Le moniteur de lancement EYE XO et le support sont fixés ensemble dans la boîte. Desserrez légèrement les vis noires M6 de 15 mm qui fixent l'appareil au support afin de pouvoir le retirer.

Veuillez vous assurer d'avoir mesuré 1 mètre (3 pieds 6 pouces) de l'avant et du milieu de l'appareil à votre position de départ. Ne PAS aligner sur le support.

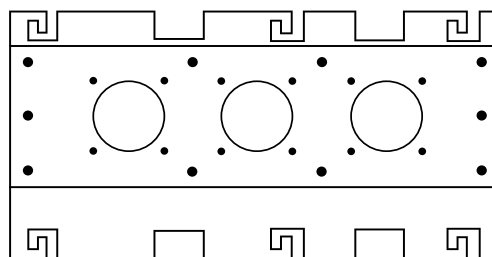

## Étape 2

### POSITION DU SUPPORT

Placez l'échelle sous l'emplacement au plafond où le support sera monté. Placez le support à plat contre le plafond avec les charnières orientées vers le bas. Le côté le plus long des charnières doit être plus proche de l'écran d'impact.

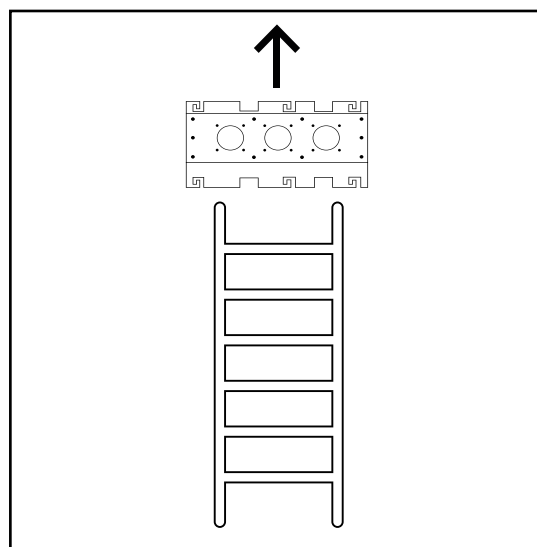

# Installation du support EYE XO

## Étape 3

### POSITION DU SUPPORT (SUITE)

Une fois le support en place, prenez les 10 vis argentées M4 de 32 mm et vissez-les aux endroits indiqués ci-dessous sur le schéma

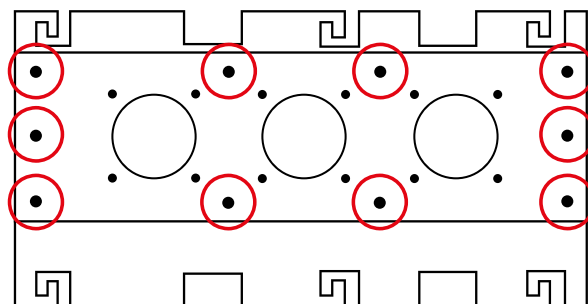

## Étape 4

### INSÉREZ L'APPAREIL

Une fois que le support est solidement fixé au plafond ou au support de plafond suspendu, vous pouvez maintenant installer le moniteur/capteur de lancement.

Le capteur est livré avec 6 vis M6 15 mm (noires) déjà insérées, 3 vis à l'avant et 3 vis à l'arrière. Assurez-vous que toutes les vis sont vissées à mi-chemin dans le capteur et qu'elles sont de longueur égale.

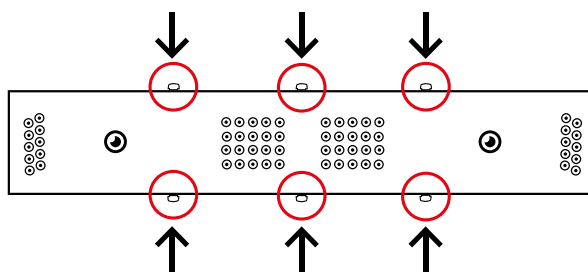

# Installation du support EYE XO

## Étape 5

### FAITES GLISSER L'APPAREIL SUR LE SUPPORT

Faites glisser le capteur avec les 6 vis vers le haut et à travers les charnières du support. Assurez-vous que les vis sont bien fixées dans la partie en crochet des charnières.

Serrez les vis du support afin que le capteur soit solidement fixé.



## Étape 6

### AJUSTEZ L'ANGLE DU DISPOSITIF

L'angle de l'appareil peut être ajusté avec les vis haute et basse M6 de 15 mm. Les vis M6 standards sont installées par défaut; vous pouvez les remplacer pour ajuster l'angle en utilisant soit les vis basses, soit les vis hautes.

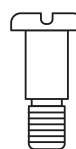
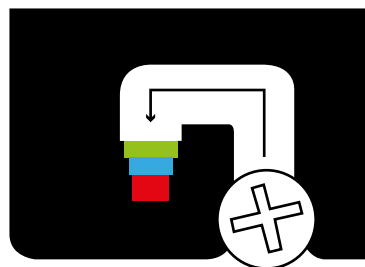

VIS HAUTE M6 15 MM

VIS M6 BASSE 15 MM

VIS M6 15 MM

# Connexion de votre EYE XO

La prochaine étape consiste à connecter votre EYE XO à votre ordinateur de jeu. Veuillez vous assurer que votre ordinateur répond aux spécifications requises pour faire fonctionner votre EYE XO avec tous les logiciels :

<https://uneekor.com/golf-launch-monitors/eye-xo?specs=sw>

## PIÈCES NÉCESSAIRES

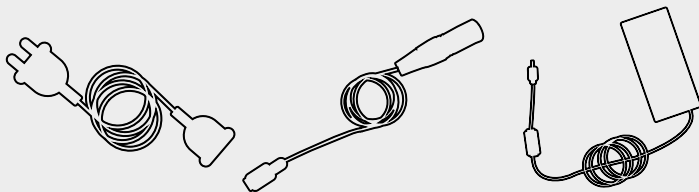

**CÂBLE D'ALIMENTATION, ADAPTATEUR D'ALIMENTATION ET  
CONNECTEUR**



**CÂBLE LAN DE 45 PI/15 M**

# Connexion de votre EYE XO

## CONNECTER VOTRE EYE XO À VOTRE ORDINATEUR

Veillez suivre l'illustration/le schéma ci-dessous.

Repérez le câble LAN de 45 pi (15 m) fourni dans la boîte EYE XO. Branchez le câble à l'appareil/au capteur comme indiqué ci-dessous. Ensuite, connectez le connecteur d'alimentation à l'adaptateur secteur, puis au capteur, tel qu'indiqué ci-dessous. Enfin, branchez l'adaptateur secteur à une source d'alimentation ou à une prise de courant.

Remarque : Un fil de mise à la terre vert supplémentaire est fourni à l'extrémité du connecteur d'alimentation au cas où votre prise ne serait pas mise à la terre. Nous recommandons de mettre l'unité à la terre à l'aide de ce fil.

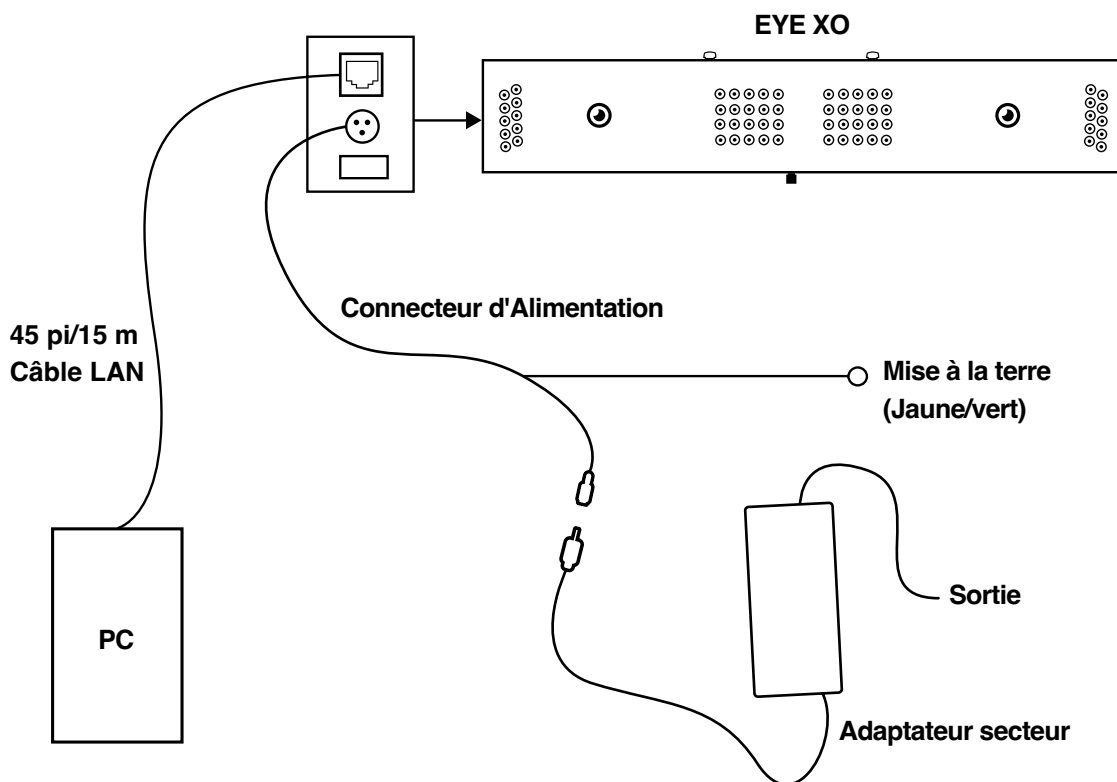

# État de la connexion et installation du logiciel

Avant de procéder à l'installation du logiciel, veuillez vous assurer que vous avez terminé toutes les étapes ci-dessus. Assurez-vous particulièrement que votre appareil est allumé et correctement connecté à votre PC à l'aide du câble LAN (45 pi/15 m) fourni.

**Veuillez vous assurer que le câble LAN est connecté directement à votre PC via le port Ethernet. Ne connectez PAS le câble LAN via un concentrateur USB ni un adaptateur.**

## GUIDE D'INSTALLATION DU LOGICIEL

Après l'installation du matériel et l'état de la connexion sur les pages précédentes, veuillez continuer le processus d'installation du logiciel, en suivant ces étapes :

### Étape 1 : Créez votre compte Uneekor

Rendez-vous sur [my.uneekor.com](https://my.uneekor.com) et créez votre compte Uneekor.

### Étape 2 : Installez Uneekor Launcher

Téléchargez et installez [Uneekor Launcher en suivant ce lien](https://download.uneekor.com/dist/Uneekor/UneekorLauncher/UneekorLauncher_Setup.exe) ou accédez à cette URL : [https://download.uneekor.com/dist/Uneekor/UneekorLauncher/UneekorLauncher\\_Setup.exe](https://download.uneekor.com/dist/Uneekor/UneekorLauncher/UneekorLauncher_Setup.exe)

Une fois le lanceur installé, veuillez vous connecter et sélectionner l'onglet « Install » (Installer) sur la gauche. Sélectionnez l'EYE XO, puis appuyez sur « Continue » (Continuer).

### Étape 3 : Suivez l'assistant d'installation

Suivez les instructions de l'assistant d'installation à l'écran. Au cours du processus d'installation, il vous sera demandé de :

- Activer votre clé de licence (fournie dans votre courriel de confirmation de commande. Les licences devraient être remplies lors de la configuration du moniteur de lancement)
- Calibrer votre moniteur de lancement et effectuer un tir d'essai.
- Effectuer l'installation du logiciel.

# Autocollants pour bâton Uneekor EYE XO

Les autocollants pour bâtons ne sont pas obligatoires pour utiliser votre EYE XO, mais pour une expérience optimale, nous recommandons d'en apposer sur votre bâton. Cela permettra à votre EYE XO de lire la face du bâton et d'interpréter les données du bâton. Le EYE XO utilise un autocollant double : 1) un autocollant à barre et 2) un autocollant à point.

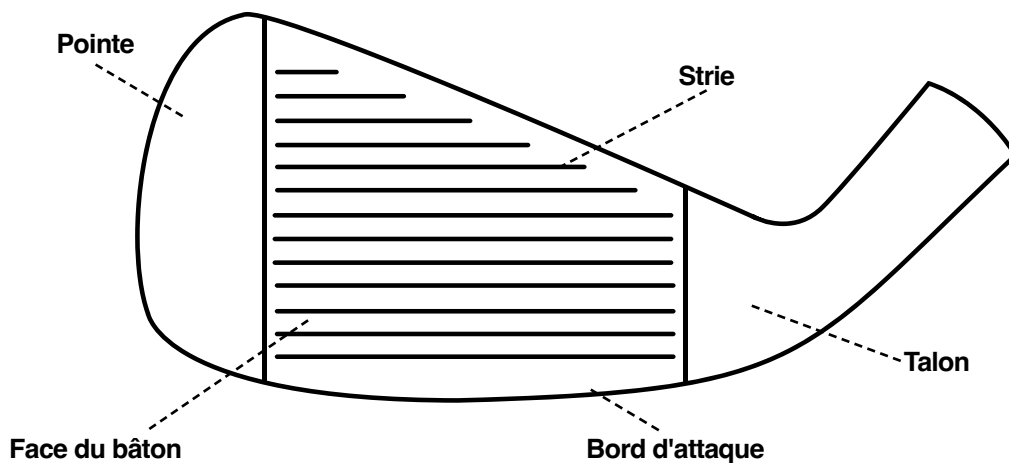

**Deux types d'autocollants pour bâton Uneekor sont fournis**

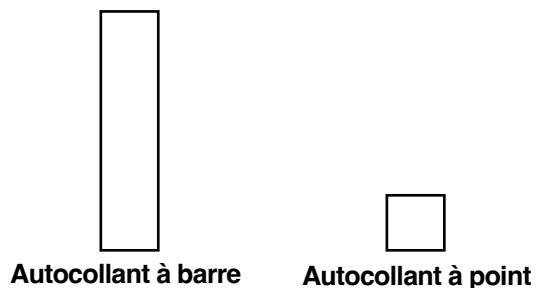

# Autocollants pour bâton Uneekor

## EYE XO

Les autocollants pour bâtons ne sont pas obligatoires pour utiliser votre EYE XO, mais pour une expérience optimale, nous recommandons d'en apposer sur votre bâton. Cela permettra à votre EYE XO de lire la face du bâton et d'interpréter les données du bâton. Le EYE XO utilise un autocollant double : 1) un autocollant à barre et 2) un autocollant à point.

### BOIS N° 1

Placez l'autocollant à 2,5 cm ou 1 pouce du bord de la pointe et à 5 rainures pour les bois de départ avec 8 rainures. Pour les drivers ayant 5 stries, placez l'autocollant à 1 pouce de la pointe, sur la 3e strie.

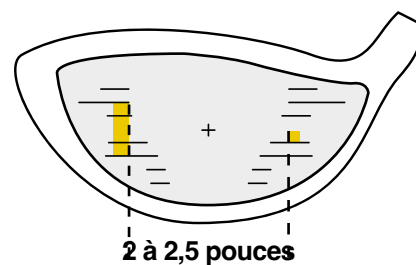

### BOIS DE PARCOURS/HYBRIDES

Pour les bois et les hybrides qui ont 5 rainures, l'autocollant du bâton est placé à 2,5 cm ou 1 pouce de la pointe et au niveau de la 3e rainure.

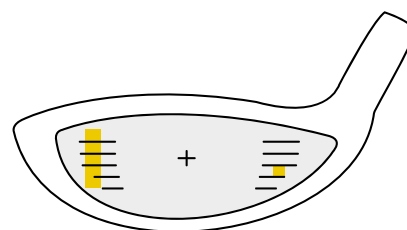

### FERS

Placez l'autocollant de bâton unique sur le côté de la pointe de la face du bâton, à 7 rainures du bas du bâton. Assurez-vous que l'autocollant du bâton est sur le côté lisse de la face et non sur les rainures.

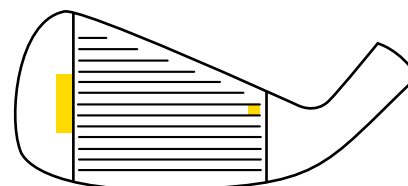

# EYE XO

## Spécifications techniques

<b>Nom du modèle</b>	EYE XO	<b>Dimension</b>	78,5 mm (h) x 99,1 mm (p) x 568,9 mm (l)
<b>Description</b>	Moniteur de lancement au plafond/à l'arrière	<b>Poids (LM)</b> <b>Poids (support)</b>	5,8 lb/2,63 kg 2,3 lb/1,04 kg
<b>Alimentation</b>	PoE IEEE802.13bt (recommander CAT6 UTP < 30 m)	<b>Réseau</b>	1 Gbit/s, LAN (CAT 6), connecteur RJ-45
<b>Certificat</b>	KC, CE, FCC, VCCI	<b>Position du capteur</b>	Installation arrière
<b>Emplacement du capteur</b>	Montage au plafond, arrière	<b>Technologie des capteurs</b>	Caméra à grande vitesse/technologie photométrique
<b>Utilisation de balle de golf</b>	N'importe laquelle	<b>Couleur</b>	Noir

Points de données de la balle	Points de données du bâton
<b>Vitesse de la balle</b> Bois n°1/Fer : 17 km/h à 358 km/h (11 mp/h à 223 mp/h) Fer droit : 0,7 km/p à 108 km/h (0,44 mp/h – 67 mp/h) <b>Effet latéral</b> <b>Effet rétro (jusqu'à 12 000 tr/min)</b> <b>Axe de rotation</b> <b>Angle latéral</b> <b>Distance latérale</b> <b>Angle de lancement</b> Bois n°1 : -10° à 50° Fer : 0,1° ~ 80° <b>Angle de descente</b> <b>APEX (hauteur du pic)</b> <b>Distance jusqu'à l'APEX</b> <b>Durée d'envolée</b> <b>Exécuter</b> <b>Portée totale</b> <b>Distance totale</b>	<b>Vitesse du bâton</b> <b>Facteur de frappe</b> <b>Trajectoire du bâton</b> <b>Face à la trajectoire</b> <b>Angle d'attaque</b> <b>Angle de coupe</b> <b>Loft dynamique</b> <b>Angle de lie du bâton</b> <b>Point d'impact (vertical/horizontal)</b>  <b>Nécessite les autocollants pour bâton EYE XO2</b>



# U UNEEKOR

## SOUTIEN TECHNIQUE

Nous sommes toujours prêts à vous aider et à vous soutenir dans votre parcours Uneekor. Pour une assistance technique supplémentaire, veuillez visiter <https://uneekor.com/support> ou contacter l'un de nos héros du soutien technique à [support@uneekor.com](mailto:support@uneekor.com) ou par téléphone : +1 (888) 262-6498

## HEURES DE SERVICE

Du lundi au vendredi 8 h à 20 h HNE

Samedi et dimanche 8 h à 17 h HNE

Visitez [uneekor.com](https://uneekor.com) pour plus d'informations